

# JBL

**CINEMA SOUND  
SPEAKERS**

CS460 (230V)

Français

## **GUIDE DE L'UTILISATEUR**



## A LIRE! Précautions de sécurité importantes!

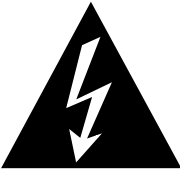

ATTENTION

RISQUE DE CHOC ÉLECTRIQUE  
NE PAS OUVRIR



ATTENTION : POUR RÉDUIRE LES RISQUES D'ÉLECTROCUTION, N'OUVREZ PAS LE PANNEAU ARRIÈRE OU LE CAPOT DE L'APPAREIL. IL NE CONTIENT AUCUN COMPOSANT QUI PUISSE ÊTRE ENTRETENU PAR L'UTILISATEUR. REPORTEZ-VOUS AUPRÈS D'UN SERVICE DE MAINTENANCE QUALIFIÉ.



L'éclair fléché au centre d'un triangle équilatéral prévient l'utilisateur de la présence de courants élevés dans l'appareil, pouvant constituer un risque d'électrocution en cas de mise en contact avec les composants internes.



Le point d'exclamation au centre d'un triangle équilatéral prévient l'utilisateur de la présence d'instructions importantes dans le mode d'emploi concernant la mise en œuvre et l'entretien de l'appareil.

ATTENTION : POUR RÉDUIRE LES RISQUES D'ÉLECTROCUTION, N'EXPOSEZ PAS CET APPAREIL À LA PLUIE OU À L'HUMIDITÉ.

1. Lisez les instructions. Lisez toutes les instructions de sécurité et le mode d'emploi avant d'utiliser l'appareil.
2. Conservez le mode d'emploi. Conservez les instructions de sécurité et le mode d'emploi pour pouvoir le consulter ultérieurement.
3. Tenez compte des mises en garde. Observez les mises en garde que vous trouverez sur l'appareil ou dans le mode d'emploi.
4. Suivez les instructions. Suivez toutes les instructions de fonctionnement et d'utilisation de l'appareil.
5. Eau et humidité. Éloignez l'appareil des sources d'eau, ne le placez pas près d'une baignoire, d'un lavabo, d'un évier, d'un bac à linge, dans un sous-sol humide, près d'une piscine, etc.
6. Accessoires. Ne placez pas l'appareil sur un chariot, une console, un trépied, un support ou une table instable. En tombant, il risquerait de blesser gravement un enfant ou un adulte et de subir de sérieux dommages. N'utilisez ce genre de support que s'ils sont recommandés par le fabricant ou vendus avec l'appareil. Tout montage de l'appareil doit suivre les instructions du fabricant et utiliser les accessoires qu'il recommande.
7. Montage sur un mur ou un plafond. Avant de monter l'appareil contre un mur ou à un plafond, lisez attentivement les recommandations du fabricant.
8. Ventilation. Les fentes et les ouvertures pratiquées dans l'appareil sont destinées à assurer la ventilation, à garantir un fonctionnement fiable et à le protéger contre une surchauffe éventuelle. Elles ne doivent être ni bloquées, ni recouvertes. Veuillez à ne pas les obstruer en plaçant l'appareil sur un lit, un canapé, un tapis ou toute surface similaire. Avant d'encaster l'appareil dans une bibliothèque ou une étagère vérifiez la présence d'un bon système de ventilation et suivez bien les instructions du fabricant.

9. Chaleur. Éloignez l'appareil des sources de chaleur telles que les radiateurs, les bouches d'air chaud, les cuisinières, ou de tout appareil produisant de la chaleur. S'il se trouve près d'un amplificateur, vérifiez les contre-indications éventuelles auprès du fabricant.
10. Sources d'énergie. Cet appareil ne doit fonctionner qu'à partir du type de source d'énergie mentionné sur l'étiquette. Si vous n'êtes pas certain de la tension électrique de votre maison, consultez votre revendeur ou le fournisseur local d'électricité. Pour les appareils fonctionnant à piles ou à partir d'une autre source d'énergie, suivez les instructions de fonctionnement.
11. Protection des cordons d'alimentation. Veillez à ce que l'on ne puisse pas marcher sur les cordons d'alimentation ou qu'ils ne soient pas coincés sous ou derrière des objets. Faites particulièrement attention au niveau des fiches, des prises multiples et à la sortie de l'appareil.
12. Nettoyage. Débranchez l'appareil de la prise murale avant de le nettoyer. N'utilisez pas de nettoyant liquide ou aérosol. Servez-vous d'un chiffon humide.
13. Période d'inutilisation. Débranchez le cordon d'alimentation de l'appareil si vous ne l'utilisez pas pendant de longues périodes.
14. Foudre. Pour une protection accrue de l'appareil lors d'un orage ou lorsqu'il reste sans surveillance et inutilisé pendant de longues périodes, enlevez la fiche de la prise murale et débranchez l'antenne ou le câble. L'appareil sera ainsi protégé des risques d'endommagement provoqués par la foudre ou une surtension du secteur.
15. Surcharge. Évitez de surcharger les prises murales, les rallonges ou les prises multiples, cela risquerait de provoquer un incendie ou une décharge électrique.

16. Pénétration d'objet ou de liquide. N'introduisez jamais d'objets dans les ouvertures de l'appareil, ils risqueraient d'entrer en contact avec des points de tension dangereux ou de provoquer un court-circuit qui pourrait être à l'origine d'un incendie ou d'une décharge électrique. Ne renversez jamais de liquide sur l'appareil.
17. Endommagement nécessitant une réparation. Débranchez l'appareil de la prise murale et faites appel à un personnel qualifié dans les cas suivants :
  - a. Le cordon d'alimentation ou la fiche sont endommagés ; ou
  - b. Des objets sont tombés dans l'appareil ou un liquide s'y est déversé ; ou
  - c. L'appareil a été exposé à la pluie ou à de l'eau ; ou
  - d. L'appareil ne fonctionne pas normalement lorsque vous suivez le mode d'emploi. N'effectuez que les réglages mentionnés dans le mode d'emploi pour éviter de provoquer des dommages nécessitant une intervention plus importante d'un technicien qualifié pour que l'appareil fonctionne à nouveau normalement ; ou
  - e. L'appareil est tombé ou son boîtier est endommagé ; ou
  - f. L'appareil ne fonctionne pas normalement ou ses performances sont nettement moindres.
18. Accessoires. N'utilisez pas d'accessoires non recommandés par le fabricant de l'appareil, ils pourraient constituer un danger.
19. Remplacements des pièces. S'il faut remplacer certaines pièces, vérifiez que le réparateur utilise bien des pièces stipulées par le fabricant, ou qui ont les mêmes caractéristiques que les pièces d'origine. Des remplacements non agréés risquent de provoquer un incendie, une décharge électrique ou d'autres dangers.
20. Contrôle de sécurité. Lorsque qu'un réparateur vient de remplacer ou de réparer une pièce, demandez-lui d'effectuer des contrôles de sécurité pour vérifier le bon fonctionnement de l'appareil.
21. Réparation. N'essayez pas de réparer l'appareil vous-même. En ouvrant ou en ôtant les couvercles, vous pourriez de vous exposer à une tension dangereuse ou à d'autres risques. Pour toute réparation, faites appel à un personnel qualifié.



## MERCI D'AVOIR CHOISI JBL

Depuis plus de 60 ans, JBL est impliquée dans chaque aspect de l'enregistrement et de la reproduction de musiques et de films, des spectacles en direct aux enregistrements qui passent chez vous, dans votre voiture ou à votre bureau. Prenez le temps d'enregistrer votre équipement sur notre site Web à l'adresse [www.jbl.com](http://www.jbl.com).

Vous serez ainsi tenu(e) au courant de nos dernières nouveautés et avancées technologiques, et cela nous aidera à mieux répondre à l'attente de notre clientèle pour élaborer des produits correspondant à vos besoins et à vos souhaits.

Nous sommes convaincus que le système JBL que vous venez de choisir vous apportera tout le plaisir que vous en attendez – et que lorsque vous envisagerez d'acheter d'autres appareils audio pour chez vous, votre voiture ou votre bureau.

## INCLUS

Procédez au déballage avec précaution. Si vous suspectez que l'équipement a subi un quelconque dommage au cours de son transport, contactez immédiatement votre revendeur ou la société de livraison. Gardez le carton et autres matériaux d'emballage dans un endroit sûr où vous pourrez facilement les retrouver. Ouvrez le carton et vérifiez le contenu :

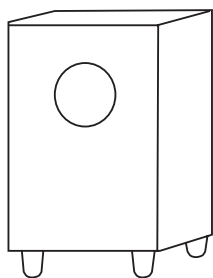

(1) Subwoofer

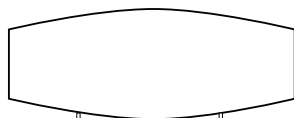

(1) Enceinte centrale

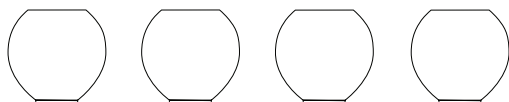

(4) Satellites

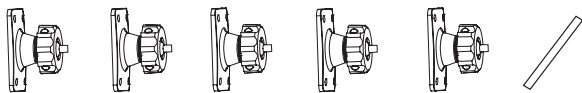

(5) Embases murales orientables pour satellites et enceinte centrale, avec barre de serrage

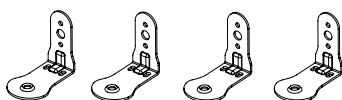

(4) Supports muraux pour enceintes satellites



(1) Supports muraux pour enceintes enceinte centrale

## CONFIGUREZ VOTRE SYSTÈME

Avant de décider où placer vos haut-parleurs, comparez la configuration de votre pièce et les Figures 1 et 2.

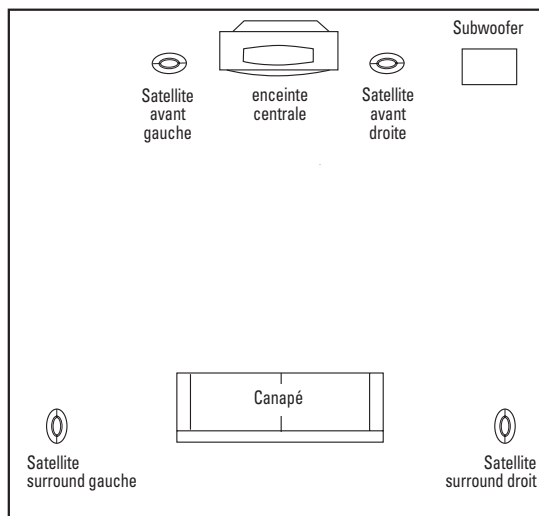

Figure 1. Sur cette installation typique, les satellites servent à restituer le son des canaux frontaux et surround. Le canal central reproduit les sons et les dialogues. Le subwoofer amplifié restitue les graves des enregistrements musicaux et des effets spéciaux des bandes-sons des films.

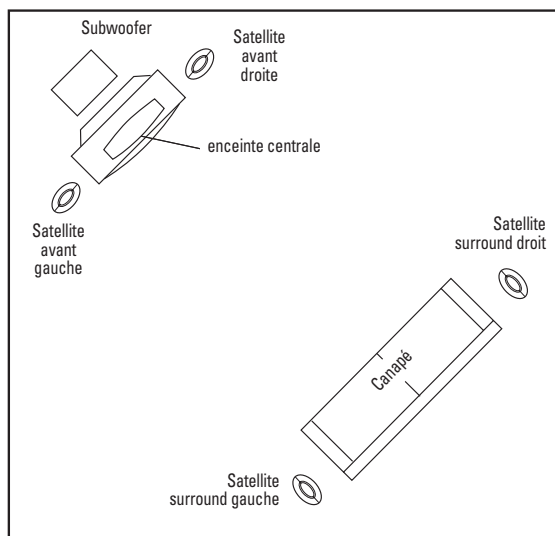

Figure 2. Cette installation alternative est mieux appropriée à certains salons.

## EMPLACEMENTS

### Canaux frontaux Droite et Gauche

Placez un satellite de part et d'autre du téléviseur, à droite et à gauche comme illustré en Figure 1. Comme ils ont un blindage anti-magnétique, vous pouvez les placer très près de l'appareil sans craindre de distorsions de l'image.

### Canal Central

Placez l'enceinte directement sur le téléviseur, ou dessous. Utilisez une étagère si le téléviseur ne fournit pas un appui suffisamment stable.

### Canaux Surround

Placez les satellites latéralement, un à gauche un à droite, ou légèrement en retrait par rapport à la position d'écoute, et à une hauteur comprise entre 1,5 et 2 mètres.

### Subwoofer

L'installation d'un subwoofer peut s'avérer plus compliquée que celle des autres enceintes de votre chaîne. Il est donc fortement recommandé de lire attentivement ces lignes avant de brancher le subwoofer au reste de votre système. Si vous avez des doutes quant aux particularités de votre installation, demandez conseil à votre revendeur.

Les performances du subwoofer dépendent directement de l'emplacement de cet équipement dans la pièce d'écoute et de son positionnement relatif par rapport aux enceintes satellites. Le réglage du volume sur celui des enceintes droite et gauche est également d'importance cruciale pour l'harmonisation de toute la chaîne acoustique. Si vous le réglez trop fort, vous obtiendrez des basses bombastiques et par trop dominantes. Si vous le réglez sur une valeur trop faible, vous remettrez l'utilité du subwoofer en question.

De manière générale, plus vous placerez le subwoofer près des murs et des angles, plus l'effet des basses sera amplifié. Si vous estimez que l'image sonore totale contient relativement trop de sons basse fréquence, éloignez le subwoofer des parois. Et vice et versa. Les conseils d'installation ci-après peuvent éventuellement vous aider. Les acousticiens s'accordent à dire que les fréquences basses, au-dessous de 125 Hz, sont omnidirectionnelles en conditions de champ libre. En conséquence, la question de l'emplacement d'un subwoofer ne serait pas d'importance cruciale. Mais s'il est vrai en théorie que les grandes longueurs d'onde de très basse fréquence n'ont pas de caractéristiques directionnelles, il en va autrement de l'installation d'un subwoofer dans une pièce de dimensions limitées où les réflexions, les ondes stationnaires et les absorptions influent sur la qualité des émissions de toute source sonore. C'est pourquoi il importe de faire plusieurs essais de positionnement du subwoofer avant de décider de son emplacement définitif. L'emplacement idéal varie avec la géométrie du local d'écoute et avec la quantité et la qualité des effets de basse souhaités.

## MONTAGE MURAL DES SATELLITES ET DE L'ENCEINTE CENTRALE

Les enceintes satellite et l'enceinte centrale CS460 sont aussi conçues pour une installation murale. A cet usage, chacune est livrée avec un support fixe et un support réglable. Les armatures pour fixation des enceintes sur le mur doivent être assujetties avec quatre vis à bois de 10 (38mm) vissées dans des trous chevillés.

**REMARQUE :** le client est responsable de la sélection et de l'utilisation appropriée du matériel de montage (disponible dans les magasins d'équipement), qui produira un montage mural correct et sûr des enceintes.

### Support mural fixe

**Étape 1.** Repérer sur la cloison ou le mur les emplacements des trous à percer pour accueillir les vis de fixation.

**Étape 2.** Fixez l'embase sur le mur à l'aide de deux vis (non fournies).

**Étape 3.** Enlevez la bague caoutchoutée à la base du satellite et posez le satellite ou l'enceinte centrale au dos de l'embase.

**Étape 4.** Insérez la vis 1/4-20 dans l'insert fileté en bas de l'enceinte et serrez-la.

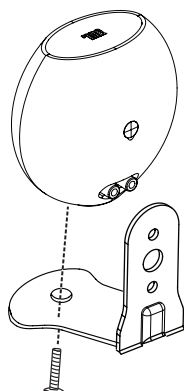

### Support mural réglable

**Étape 1.** Enlevez le bouchon de l'insert fileté à l'arrière de l'enceinte.

**Étape 2.** Marquez les positions sur le mur à l'emplacement souhaité des vis de montage.

**Étape 3.** Placez l'embase contre le mur et vissez les quatre vis à bois 1-1/2" #10 à travers les trous de l'embase dans le mur. Si aucune cheville n'est disponible, utilisez un ancrage approprié.

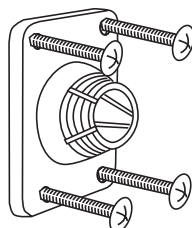

**Étape 4.** Dévisser et retirer la bague moletée (C) du support (A).

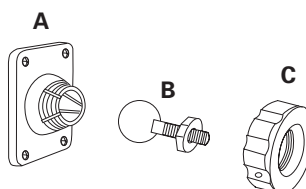

**Étape 5.** Vissez l'ensemble de la boule et de l'axe (B) dans l'insert inférieur 1/4"-20 à l'arrière du satellite ou de l'enceinte centrale (n'utilisez pas l'insert de la base des enceintes). Revenez d'un 1/2 tour et serrez l'écrou contre l'enceinte. Si la boule et l'ensemble de l'axe ne sont pas sécurisés avant de serrer l'écrou, l'exécution de l'Étape 8 peut déloger l'insert fileté du boîtier de l'enceinte et endommager définitivement l'enceinte.

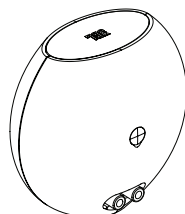

**Étape 6.** Fixez le fil d'enceinte comme indiqué à la page 6.

**Étape 7.** Passez le collier (C) sur l'ensemble bille et filetage (B) qui est monté sur l'enceinte, avec le côté fini du collier faisant face à l'arrière de l'enceinte.

**Étape 8.** Poussez doucement la bille directement dans l'embase monté sur le mur, inclinez l'enceinte comme vous le souhaitez et serrez le collier à l'aide de la barre métallique fournie.

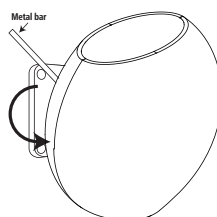

Figure 3. Embase sur le mur.

## RACCORDEMENTS ENCEINTE CENTRALE ET SATELLITE

### Mettez tous les appareils hors tension

Après avoir positionné tous les haut-parleurs, vous pouvez maintenant procéder aux raccordements. Vous devez d'abord mettre tous les appareils hors tension. Utilisez des cordons de haute qualité. Les cordons fournis sont codés. Plus la distance est longue, plus le calibre des cordons doit être important. Une rainure ou autre forme de codage sur le fil correspond généralement à la polarité positive (+). Le cas échéant, consultez les manuels d'utilisation de votre ampli-tuner pour y trouver confirmation des procédures de branchement.

### Satellites

Connectez chaque borne + de l'ampli-tuner à la borne + (rouge) de chaque enceinte, comme montré en Figure 4. Connectez les bornes – (noir) pareillement.

### Important !

Ne pas inverser les polarités (+ en – ou – en +), sous peine d'obtenir une image sonore médiocre et une réponse anémiée du système dans les graves. Vérifiez l'isolement électrique pour éviter les courts-circuits qui pourraient endommager vos équipements.

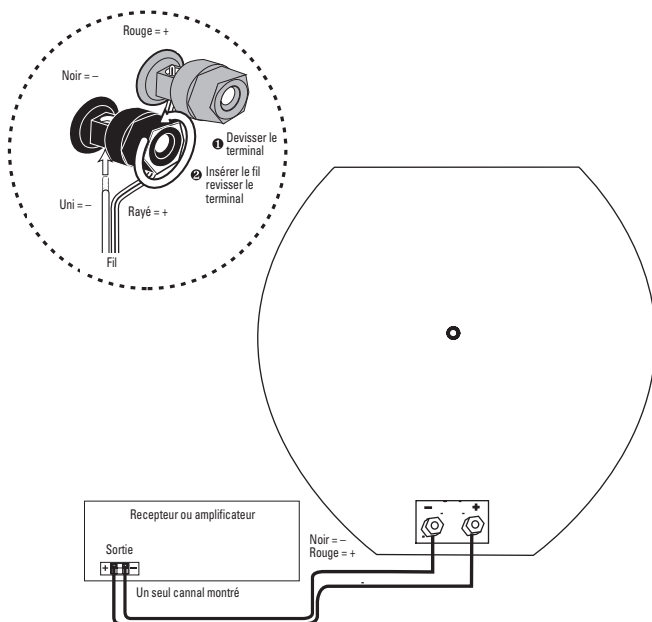

Figure 4. Le schéma de câblage indique les connexions de polarité pour un canal d'un système de cinéma à domicile.

### Canal central

Connectez chaque borne + de l'ampli-tuner à la borne + (rouge) de l'enceinte, comme montré en Figure 5. Connectez les bornes – (noir) pareillement.

### Important !

Ne pas inverser les polarités (+ en – ou – en +), sous peine d'obtenir une image sonore médiocre, ainsi qu'une faible réponse du système dans les graves. Vérifiez l'isolement électrique pour éviter les courts-circuits qui pourraient endommager vos équipements.

**REMARQUE :** sur certains modèles utilisant des écrous hexagonaux, une petite rondelle est fournie pour aider à serrer correctement les terminaux. Serrez à la main, sans trop forcer.

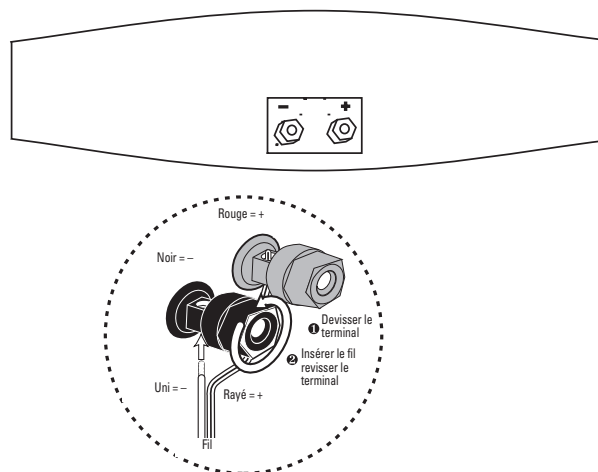
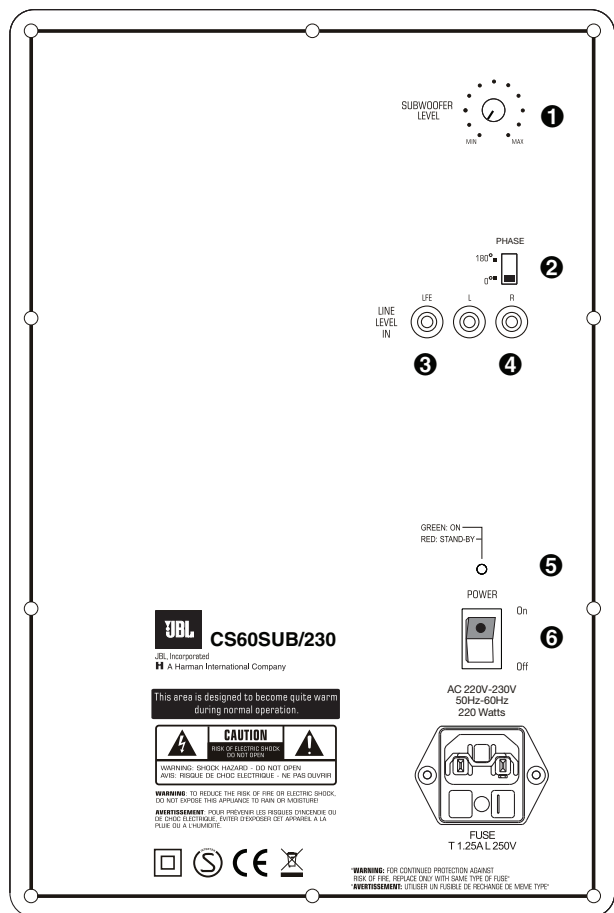

Figure 5. Les borniers des enceintes satellites et de l'enceinte centrale peuvent être connectés de plusieurs façons, par exemple avec cosse ou fils nus (comme sur l'illustration).

# COMMANDES SUBWOOFER

## Panneau arrière



- ① Contrôle de niveau du subwoofer
- ② Commutateur de phase
- ③ Entrée LFE
- ④ Entrées de niveau de ligne
- ⑤ Témoin lumineux d'alimentation
- ⑥ Interrupteur d'alimentation

## Raccordement Subwoofer

Si votre ampli-tuner est équipé d'un décodeur Dolby® Digital ou DTS®, avec une sortie LFE (effets spéciaux basse fréquence) ou subwoofer :

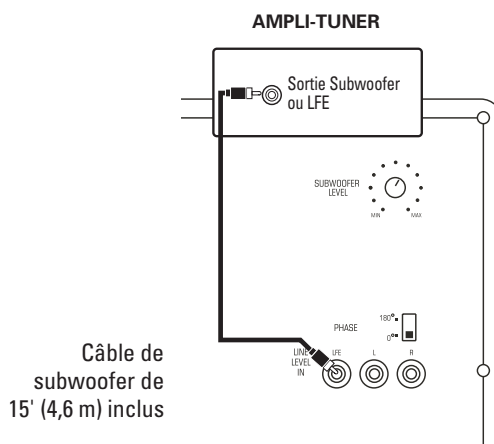

Si votre ampli-tuner n'est pas équipé d'un décodeur Dolby Digital ou DTS mais possède une sortie subwoofer :

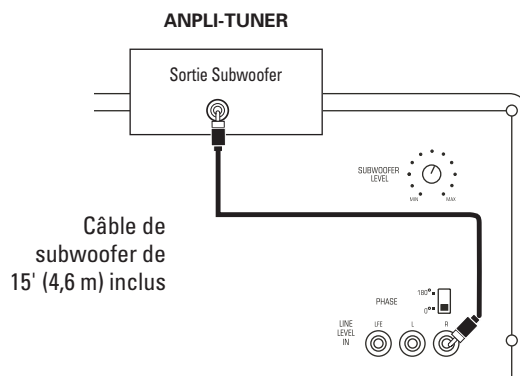

**NOTE :** Si votre ampli-tuner n'a qu'une sortie sub, utilisez l'entrée gauche ou droite (L ou R).

### Important !

TOUJOURS ETEINDRE TOUS LES APPAREILS, caisson de basse y compris, chaque fois que vous modifiez le câblage, branchez des fiches, etc.

## MODE OPÉRATOIRE

### Modes Surround

Lorsque vous utilisez le CS460 avec un système de cinéma à domicile Dolby Digital ou DTS, assurez-vous que toutes les enceintes sont réglées sur « Small ». Avec un système de cinéma à domicile Dolby Pro Logic®, assurez-vous que le mode du canal central du récepteur est réglé sur « Normal ».

Certains ampli-tuners Dolby Digital proposent différentes options de configuration en fonction de chaque source ou mode surround utilisé (CD-stereo, cassette vidéo, Dolby, Pro Logic). Dans tous les cas, suivez les instructions qui accompagnent vos équipements pour vous assurer que la sortie du subwoofer est active et que les enceintes sont définies "Small" pour chaque mode.

### Mise en marche

Branchez le cordon d'alimentation du subwoofer à une prise murale. N'utilisez pas les prises d'alimentation en courant situées sur le panneau arrière des amplificateurs audio vidéo.

Réglez pour commencer la commande de niveau du subwoofer ① sur "MIN".

Activez le commutateur de marche/arrêt ⑥ situé sur le panneau arrière du subwoofer.

Mettez votre chaîne en marche et lancez la lecture d'un CD ou d'un DVD, à un volume modéré.

### Activation automatique/Mode de veille

Avec le bouton ⑥ d'alimentation en position On, la LED ⑤ du panneau arrière passera au rouge ou au vert pour indiquer le mode marche ou en veille sur le subwoofer.

Rouge = veille (pas de signal détecté, amp off)

Vert = ON (signal détecté, amp on)

Le subwoofer passe automatiquement en mode de veille s'il n'a pas détecté de signal pendant une dizaine de minutes. Il s'activera instantanément à toute détection de signal. En fonctionnement normal, laissez le commutateur ⑥ en position de marche. Ne le mettez en position d'Arrêt ⑥ que si votre système ne doit pas être utilisé pendant quelque temps, par exemple si vous partez en vacances.

### Ajuster le niveau

Mettez la commande de niveau du subwoofer ① sur la position médiane. Si aucun son n'est émis par le subwoofer, vérifiez le câble d'alimentation secteur et les branchements. La prise murale est-elle bien reliée au secteur ? Le commutateur de marche/arrêt ⑥ est-il bien en position "On" ? Quand vous êtes sûr(e) que le subwoofer est alimenté, lancez la lecture d'un CD, d'un disque ou d'une cassette contenant des effets de basse significatifs.

Réglez le volume global du préamplificateur ou de la stéréo sur un niveau agréable. Puis ajustez le volume spécifique du subwoofer ① jusqu'à obtenir le niveau de basses souhaité, c'est à dire bien audible mais s'intégrant de manière harmonieuse à l'image sonore globale. Beaucoup ont tendance à exagérer la contribution des basses au rendu sonore total, en vertu du principe selon lequel un subwoofer sert précisément à fournir des basses en grande quantité. Ce qui est loin d'être exact. Un subwoofer sert en réalité à améliorer la qualité de reproduction des signaux basse fréquence, pour qu'ils puissent mieux être perçus physiquement. Si vous n'équilibrez pas les effets fournis par les divers éléments de votre chaîne, l'impact sonore sera tout sauf naturel. Les vrais audiophiles savent régler le niveau de leur subwoofer pour que la réponse aux basses fréquences soit toujours présente mais jamais envahissante.

### Commutateur de Phase

Le commutateur de Phase ② détermine si le haut-parleur du caisson de graves doit se déplacer en phase (0°) avec les haut-parleurs des enceintes frontales ou en opposition de phase avec ces derniers (180°). Le choix de ce réglage dépend de plusieurs paramètres tels que la dimension de la pièce, l'emplacement choisi pour le caisson de graves et la position d'écoute. Régler le commutateur 2 pour maximiser la sortie des basses à la position d'écoute.

### Emplacement définitif

Après avoir branché correctement les enceintes du système CS460 et en avoir vérifié le bon fonctionnement, vous pouvez enfin optimiser les performances de votre chaîne/système en fonction de la configuration particulière de votre local d'écoute. Vous avez déjà trouvé un emplacement approximatif pour votre subwoofer. Pour trouver la position optimale, il suffit parfois de le déplacer d'à peine quelques centimètres dans l'une ou l'autre direction. Nous vous conseillons donc de consacrer tout le temps nécessaire aux essais de positionnement pour donner à vos enceintes la possibilité de fonctionner au maximum de leurs potentialités.

### Quelques suggestions

Nous vous recommandons de ne pas utiliser vos enceintes ou subwoofer avec les contrôles de graves, d'aigus et d'intensité, poussés à fond. Ceci provoquerait une contrainte anormale sur votre électronique et les enceintes, et cela pourrait les endommager.

Le réglage du contrôle de volume sur votre processeur/préampli ou récepteur n'est pas une indication spécifique du niveau de l'intensité d'ensemble des enceintes. La seule considération importante est le niveau d'intensité auquel le système peut fonctionner, quel que soit le réglage du contrôle de volume.

Baissez toujours le réglage du contrôle de volume sur votre processeur/préampli ou récepteur quand vous changez de sources, ou quand vous basculez entre les modes AM et FM. Des passages excessivement forts (clics ou sons brusques) peuvent endommager les enceintes satellite et éventuellement le subwoofer.

### Maintenance et Réparation

Utilisez un chiffon doux pour effacer les traces de doigts ou enlever la poussière sur les coffrets des haut-parleurs et du caisson.

Vérifiez et nettoyez régulièrement toutes les connexions. La fréquence d'entretien dépend des métaux utilisés, des conditions atmosphériques et d'autres facteurs. Une fois par an est un minimum.

Si votre système avait besoin d'être réparé, contactez le revendeur local JBL ou visitez [www.jbl.com](http://www.jbl.com) pour savoir où se trouve le centre de services [www.jbl.com](http://www.jbl.com) le plus près de chez vous.



# SPÉCIFICATIONS

## CS460

### SATELLITES

Réponse de fréquence (-6 dB) :	110 Hz – 20 kHz
Plage de puissance recommandée d'amplification :	10 - 100 watts
Sensibilité (2,83 V à 1 mètre) :	86 dB
Impédance nominale :	8 ohms
Fréquence de séparation :	3,0 kHz ; 12 dB/Octave
Amplificateur haute fréquence :	Dôme laminé en titane de 1/2" (13 mm) avec blindage magnétique
Amplificateur médium :	89 mm (3-1/2") avec blindage magnétique
Dimensions (H x L x P) :	152 mm x 162 mm x 98 mm (6" x 6-3/8" x 3-7/8")
Poids :	0,9kg (2,0 lb)

### CENTRE

Réponse de fréquence (-6 dB) :	100 Hz - 20 kHz
Plage de puissance recommandée d'amplification :	10 - 100 watts
Sensibilité (2,83 V à 1 mètre) :	88 dB
Impédance nominale :	8 ohms
Fréquence de séparation :	3,0 kHz ; 12 dB/Octave
Amplificateur haute fréquence :	Dôme laminé en titane de 1/2" (13 mm) avec blindage magnétique
Amplificateur médium :	Double 89 mm (3-1/2") avec blindage magnétique
Dimensions (H x L x P) :	133 mm x 289 mm x 86 mm (5-1/4" x 11-3/8" x 3-3/8")
Poids :	1,5kg (3,2 lb)

### SUBWOOFER

Réponse de fréquence (-6 dB) :	38 Hz - 160 Hz
Amplificateur :	125 W RMS/250 W en pic <sup>†</sup>
Amplificateur :	170 mm (6")
Dimensions (H x L x P, pieds compris) :	394 mm x 273 mm x 305 mm (15-1/2" x 10-3/4" x 12")
Poids :	11kg (24,5 lb)

<sup>†</sup> La puissance dynamique du pic est mesurée en enregistrant la tension la plus élevée du pic central à travers la sortie d'une charge résistante égale à l'impédance minimale du transducteur, à l'aide d'une onde sinusoïdale de 50 Hz, 3 cycles activés, 17 cycles désactivés.



Toutes les fonctionnalités et caractéristiques sont sujettes à modification sans préavis.

JBL est une marque de fabrique de Harman International Industries, Incorporated, enregistrée aux États-Unis et/ou dans d'autres pays.  
Pro Sound Comes Home est une marque de fabrique de Harman International Industries, Incorporated.

Dolby et Pro Logic sont des marques déposées de Dolby Laboratories.

DTS est une marque déposée de DTS, Inc.



**PRO SOUND COMES HOME™**

Harman Consumer Group, Inc., 250 Crossways Park Drive, Woodbury, NY 11797, USA  
8500 Balboa Boulevard, Northridge, CA 91329, USA  
2, route de Tours, 72500 Château du Loir, France  
516.255.4JBL (4525) (USA only) [www.jbl.com](http://www.jbl.com)  
© 2006 Harman International Industries, Incorporated. All rights reserved.  
Part No. 406-000-05457-E

**H** A Harman International Company